



# ***MANUAL DE USUARIO***

Antes de utilizar el Cine Láser, lea este manual por completo. Se recomienda guardarlo para futuras referencias.

## Declaración de Derechos de Autor

---

© 2020 Hisense Company Ltd. Todos los Derechos Reservados.

Todos los materiales en este Manual de Usuario son propiedad de Hisense Company Ltd. y sus subsidiarias, y están protegidos por las leyes de derechos de autor de EE.UU, CÁNADA, MÉXICO y otros países y/o por otras leyes de propiedad intelectual. La reproducción o transmisión de los materiales, en su totalidad o en parte, en cualquier manera, ya sea electrónica, impresa o cualquier otra, sin el consentimiento previo por escrito de Hisense Company Ltd. es una violación de los derechos de Hisense Company Ltd. conforme a las leyes antes mencionadas.

Ninguna parte de esta publicación puede ser almacenada, reproducida, transmitida o distribuida, en su totalidad o en parte, de cualquier manera, ya sea electrónica o cualquier otra, por algún cargo o no u otra consideración, sin el permiso previo por escrito de Hisense Company Ltd.

Las solicitudes de permiso para almacenar, reproducir, transmitir o distribuir los materiales pueden ser realizadas en una de las siguientes direcciones:

EE.UU.: Hisense USA Corporation  
7310 McGinnis Ferry Road  
Suwanee, GA 30024

CANADÁ: Hisense Canada Co., Ltd  
2283 Argentia Road, Unit 16  
Mississauga, ON, Canada  
L5N 5Z2

MÉXICO

IMPORTADOR:

Hisense Mexico S. de R.L. de C.V.  
Blvd. Miguel de Cervantes Saavedra No 301  
Torre Norte Piso 2, Col. Ampliación Granada  
Miguel Hidalgo, Ciudad de México, C.P. 11520  
RFC: HME110512IY3  
TEL: (52) (55) 5531-3515

Hisense, y cualquiera y todos otros nombres de producto, logotipos, eslóganes o marcas de Hisense son marcas comerciales registradas de Hisense Company Ltd. y sus subsidiarias. Todas las otras marcas comerciales son propiedad de sus respectivos propietarios.

©2019. Todos los derechos reservados. Hisense y el logotipo de Hisense son marcas comerciales registradas de Hisense. Otras marcas y nombres de producto son marcas comerciales registradas de sus respectivos propietarios.

## Página de Exención de Responsabilidad

\*\*Independientemente de cualquier disposición en contrario, incluyendo en cualquiera o todas las descripciones, representaciones, declaraciones u otras comunicaciones relacionadas con este dispositivo de Hisense (en adelante denominado el "Dispositivo") hecho en cualquier forma y en cualquier momento, todos o algunos de los Servicios de Aplicación pre-instalados o instalados posteriormente pueden no estar disponibles o capaces de funcionar como se pretende por el proveedor de los Servicios de Aplicación en todas o algunas de las áreas de uso por razones fuera del control de Hisense, incluyendo pero no limitándose a, acceso al Internet, limitaciones de servicios locales, etc. Cualquier compra o uso del Dispositivo, incluyendo cualquier Servicio de Aplicación, es puramente a riesgo del usuario. Los Servicios de Aplicación son provistos como están disponibles sin garantías de ningún tipo, sea explícitas o implícitas, que los Servicios de Aplicación no se interrumpirán o estarán libres de errores, incluyendo pero no limitándose a los caprichos del tiempo, interrupción del Servicio, actos de Dios, garantías de título, limitaciones locales o regionales, ninguna infracción, NI GARANTÍAS IMPLÍCITAS DE COMERCIALIZACIÓN O ADECUACIÓN PARA UN PROPÓSITO PARTICULAR. Ningún consejo o información dado por Hisense, proveedores, afiliados o contratistas o sus respectivos empleados deberá crear dicha garantía. Hisense específicamente renuncia a la responsabilidad por cualquiera o todos los Servicios de Aplicación desde su funcionamiento en cualquier momento, y al comprar el Dispositivo, acepta dicha exención de responsabilidad sin ningún reclamo sobre Hisense. Usted es el único responsable de proporcionar una conexión activa y operativa al Internet, junto con cualquier y todo el hardware y/o software necesario para utilizar el Dispositivo de Hisense como se pretende.

### **Exención de Responsabilidad:**

**Las imágenes que aparecen en este documento sólo son para propósitos ilustrativos y pueden diferir del producto actual.**

# Contenido

---

<b>Contenido .....</b>	<b>3</b>
<b>Conectar los Dispositivos a su Cine Láser .....</b>	<b>6</b>
Conectar una antena, decodificador por cable o receptor de satélite (si el Cine Láser tiene un puerto ANT/CABLE) .....	6
Conectar un dispositivo AV con un cable HDMI .....	6
Conectar los altavoces u otros receptores de audio .....	6
Conectar un dispositivo de audio para utilizar Canal de Retorno de Audio (ARC).....	7
Conectar un dispositivo USB .....	8
<b>Conectar su Cine Láser a una Red Inalámbrica o por Cable .....</b>	<b>9</b>
Conectarse a una red inalámbrica.....	9
Conectarse a una red por cable (Ethernet) .....	9
<b>Utilizar su Control Remoto de Cine Láser .....</b>	<b>11</b>
Botones en su control remoto de Cine Láser.....	11
Información del rango del control remoto.....	12
<b>Completar el Menú de Asistente de Configuración.....</b>	<b>14</b>
<b>Instrucciones de Atajos .....</b>	<b>15</b>
Encender o apagar su Cine Láser .....	15
Utilizar el TV en Vivo (si el Cine Láser tiene un sintonizador) .....	15
Utilizar los atajos .....	16
<b>Inicio.....</b>	<b>17</b>
Familiarizarse con la pantalla de Inicio.....	17
<b>Menú.....</b>	<b>18</b>
Utilizar el Menú .....	18
Imagen .....	18
Pantalla .....	19
Sonido .....	19
Canales (si el Cine Láser tiene un sintonizador).....	20
Control Parental.....	20
Sólo Audio.....	22
Subtítulos Ocultos del TV en Vivo .....	22
Idioma de Audio (MTS) .....	22
Temporizador de Reposo .....	22
Configuración.....	22
Ayuda.....	22

<b>Configuración.....</b>	<b>23</b>
Imagen / Pantalla / Sonido .....	23
Entradas .....	23
Control Parental.....	23
Red e Internet .....	23
Cuentas e Inicio de Sesión .....	23
Aplicaciones .....	23
Preferencias de Dispositivo .....	24
Controles Remotos y Accesorios .....	24
<b>Preferencias de Dispositivo.....</b>	<b>25</b>
Servicio de Alexa de Amazon.....	25
Fecha y hora .....	25
Temporizador .....	25
Idioma .....	25
Teclado.....	25
Almacenamiento .....	25
Pantalla de inicio.....	25
Modo de Uso .....	26
Asistente de Google .....	26
Chromecast incorporado .....	26
Protector de pantalla.....	26
Ubicación.....	26
Uso y Diagnóstico .....	26
Asistente de configuración .....	26
Enviar Diagnóstico y Uso.....	26
Visualización Mejorada .....	26
Puerto de Comunicación en Serie .....	26
Seguridad y restricciones .....	26
Accesibilidad .....	26
Encendido Rápido .....	27
Restablecimiento .....	27
Ayuda .....	27
Acerca de.....	27
<b>Aplicaciones.....</b>	<b>28</b>
Instalar una Aplicación .....	28
Eliminar una Aplicación.....	28
Mover los Iconos de Aplicaciones.....	28
<b>Multimedia .....</b>	<b>29</b>

Formatos de archivo que pueden ser compatibles .....29

Navegar por el Contenido.....29

**Consejos Rápidos para Resolver Problemas .....30**

# Conectar los Dispositivos a su Cine Láser

Tiene varias opciones para conectar su Cine Láser a diferentes dispositivos. El método para conectar se basará en el tipo de cables que tiene y las salidas disponibles en su dispositivo.

## Conectar una antena, decodificador por cable o receptor de satélite (si el Cine Láser tiene un puerto ANT/CABLE)

Para conectar una antena, decodificador por cable o receptor de satélite:

1. Conecte un extremo de un cable coaxial (no incluido) al puerto **SALIDA RF** de la antena, decodificador por cable o de satélite. Si está utilizando una antena con cable de doble conductor, puede que necesite un adaptador de 300-75 Ohmios (no provisto) para conectarla a la parte trasera de su Cine Láser. Asimismo, si está utilizando varias antenas, puede que necesite un combinador (no provisto).
2. Conecte el otro extremo del cable al puerto **ANT/CABLE** en la parte trasera del Cine Láser.
3. Con su control remoto, seleccione el icono **Entradas**  en la pantalla de Inicio y seleccione **Canales** como la fuente de entrada.

## Conectar un dispositivo AV con un cable HDMI

Las dos entradas de alta potencia HDMI de versión 2.0 le permiten conectar los dispositivos externos 4K Ultra-HD que requieren más ancho de banda para transmitir a la pantalla del Cine Láser. P. ej., si tiene un reproductor de X-box o Blu-ray que es compatible con el estándar 2.0.

Por favor consulte el Manual de Usuario que viene con su dispositivo para obtener instrucciones paso a paso.

Para conectar un dispositivo AV con un cable HDMI (no provisto):

1. Utilice un cable HDMI para conectar el puerto de salida HDMI del dispositivo AV al puerto **HDMI** del Cine Láser.
2. Enchufe los dispositivos conectados al puerto **HDMI** en el Cine Láser antes de encenderlo.
3. Con su control remoto, seleccione el icono **Entradas**  en la pantalla de Inicio y seleccione la entrada **HDMI** correspondiente.

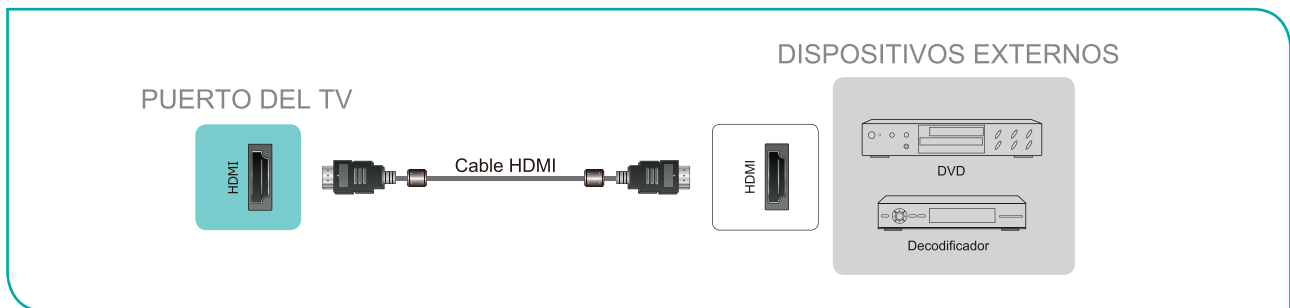

### NOTAS

- Debido a que el conector HDMI proporciona señales de video y audio, no es necesario conectar un cable de audio.
- Recomendamos enérgicamente que utilice el Cable HDMI con 2 núcleos, como se muestra en la figura.

## Conectar los altavoces u otros receptores de audio

Para conectar los altavoces u otros receptores de audio con un cable de audio (no provisto):

1. Utilice un cable de audio para conectar el audio digital en el puerto del dispositivo receptor de audio al puerto **SALIDA DE AUDIO DIGITAL** del Cine Láser. Otra opción es utilizar un cable de audio para conectar un sistema de sonido analógico al puerto **SALIDA DE AUDIO** del Cine Láser.

2. Enchufe los dispositivos conectados a la toma de corriente principal antes de encender el Cine Láser.

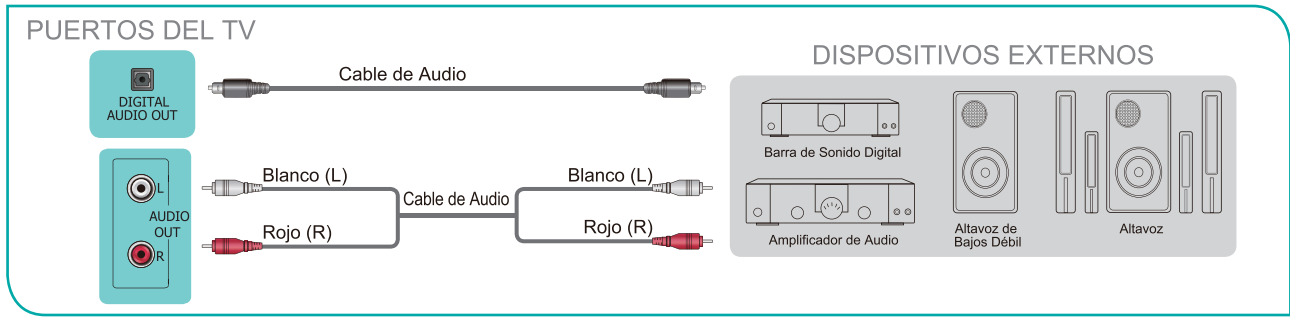

- **CONSEJO:** Si prefiere utilizar Canal de Retorno de Audio, entonces consulte [Conectar un dispositivo de audio para utilizar Canal de Retorno de Audio \(ARC\) en la página 7.](#)

**NOTAS**

- Cuando un sistema de audio digital está conectado al puerto **SALIDA DE AUDIO DIGITAL**, se reduce el volumen del Cine Láser y del sistema.
- El audio de 5.1 CH (canal) está disponible cuando el Cine Láser está conectado a un dispositivo externo que es compatible con un sonido envolvente del canal 5.1 al utilizar la función de Canal de Retorno de Audio (ARC).

## Conectar un dispositivo de audio para utilizar Canal de Retorno de Audio (ARC)

Si desea utilizar la función Canal de Retorno de Audio (ARC) para tener el sonido enviado del Cine Láser a un dispositivo de audio a través de un cable HDMI, entonces necesitará conectar el cable al puerto **HDMI / ARC**. Mediante el uso de esta función, también será capaz de controlar el dispositivo de audio con su control remoto de Cine Láser en lugar de tener que utilizar varios controles remotos para cada dispositivo.

Para conectar un dispositivo de audio con un cable HDMI (no provisto):

1. Conecte el dispositivo de audio al puerto **HDMI / ARC** en el Cine Láser.
2. Asegúrese de que su dispositivo de audio esté encendido.
3. Pulse el botón Inicio en su control remoto y seleccione el icono **Configuración** ⚙, luego vaya a **Sonido > Altavoces**.
4. Seleccione la opción **ARC**.

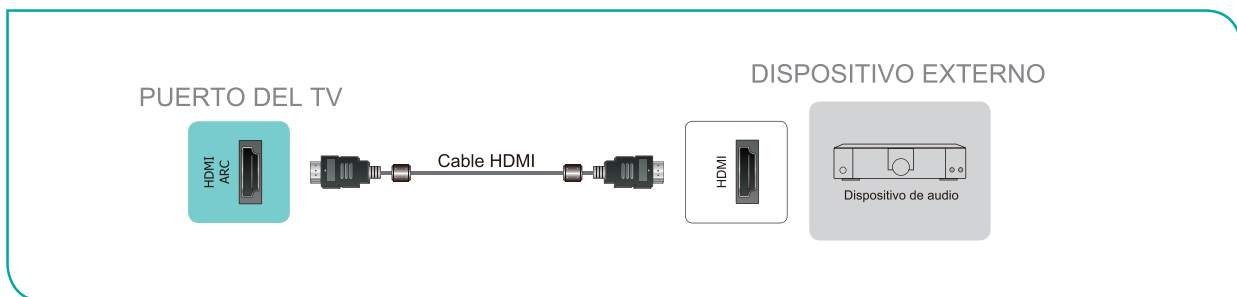

**NOTA**

- Si el dispositivo de audio tiene una función Selector de Entrada, entonces configúrelo a la entrada apropiada.



## Conectar un dispositivo USB

Puede conectar los dispositivos USB, como discos duros, memorias USB y cámaras digitales para navegar por fotos, escuchar música y ver películas grabadas.

1. Conecte un dispositivo USB al puerto **USB**.
2. Seleccione el tipo de **Multimedia** en la pantalla Multimedia. Consulte [Multimedia en la página 29](#) para obtener más información.

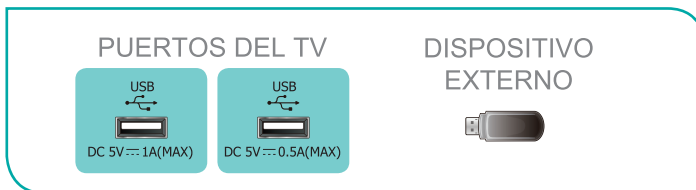

### NOTAS

- Cuando conecta un disco duro o un concentrador USB, siempre conecte el adaptador de red del dispositivo conectado a la fuente de alimentación. Exceder un consumo de corriente total puede resultar en daños. El puerto USB2.0 es compatible con una corriente máxima de 500mA. El puerto USB3.0 es compatible con un consumo de corriente máximo de 1A.
- Ciertos dispositivos pueden requerir una corriente mayor que 1A, y aquellos no son compatibles.

# Conectar su Cine Láser a una Red Inalámbrica o por Cable

Tiene la opción de conectar su Cine Láser a una red inalámbrica o por cable para acceder a Internet. Consulte [Red e Internet en la página 23](#) para obtener más información sobre la configuración de red en el Cine Láser.

## Conectarse a una red inalámbrica

Nuestro adaptador de LAN inalámbrico incorporado es compatible con los protocolos de comunicación IEEE 802.11 ac/b/g/n y se recomienda utilizar un router IEEE 802.11n o IEEE 802.11ac. Al reproducir un video mediante una conexión IEEE 802.11 b/g, el video puede no reproducirse suavemente.

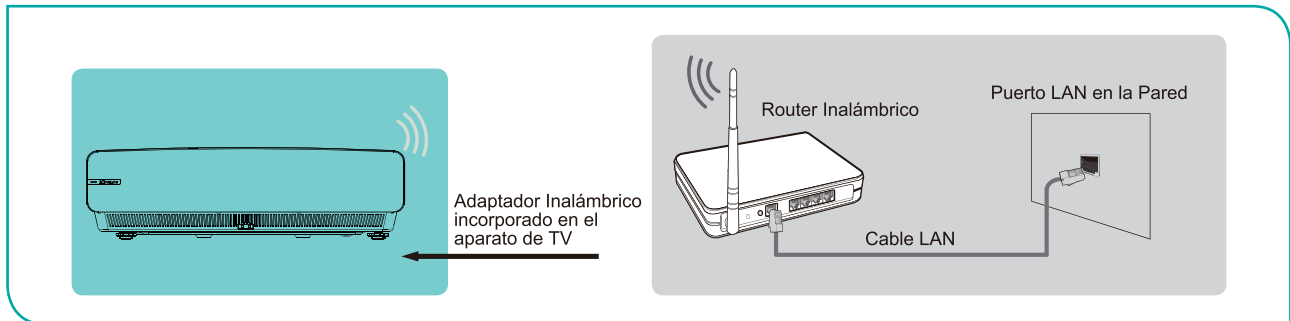

### NOTAS

- Debe utilizar el Adaptador de LAN Inalámbrica incorporado para utilizar una red inalámbrica, ya que el aparato no es compatible con un adaptador de red USB externo.
- Para utilizar una red inalámbrica, su Cine Láser debe estar conectado a un compartidor IP inalámbrico. Si el compartidor IP inalámbrico es compatible con el Protocolo de Configuración Dinámica de Host (DHCP), su Cine Láser puede utilizar un DHCP o una dirección IP estática para conectarse a la red inalámbrica.
- Seleccione un canal para el compartidor IP inalámbrico que no se esté utilizando actualmente. Si el canal configurado para el compartidor IP inalámbrico se está utilizando actualmente por otro dispositivo de cerca, esto resultará en interferencia y falla de comunicación.
- Si aplica un sistema de seguridad que no sea los sistemas enumerados a continuación, no funcionará con el Cine Láser.
- Si el modo 802.11N Puro de Alto Rendimiento (Greenfield) es seleccionado y el tipo de Cifrado está configurado a WEP, TKIP o TKIP-AES (WPS2 Mixto) para su Punto de Acceso (AP), entonces el Cine Láser no será compatible con una conexión que cumpla con estas especificaciones de certificación Wi-Fi.
- Si su punto de acceso (AP) es compatible con la Configuración Protegida de Wi-Fi (WPS), puede conectar a la red a través de la Configuración de Pulsador (PBC) o PIN (Número de Identificación Personal). WPS configurará automáticamente el SSID y la clave WPA en cualquier modo.

## Conectarse a una red por cable (Ethernet)

Puede conectar su Cine Láser a su LAN de una de las siguientes tres maneras:

### ● Opción 1

Puede conectar su Cine Láser a su LAN mediante la conexión del puerto **LAN** en la parte trasera de su Cine Láser a un módem externo a través de un cable LAN Cat 5. Consulte la ilustración a continuación.

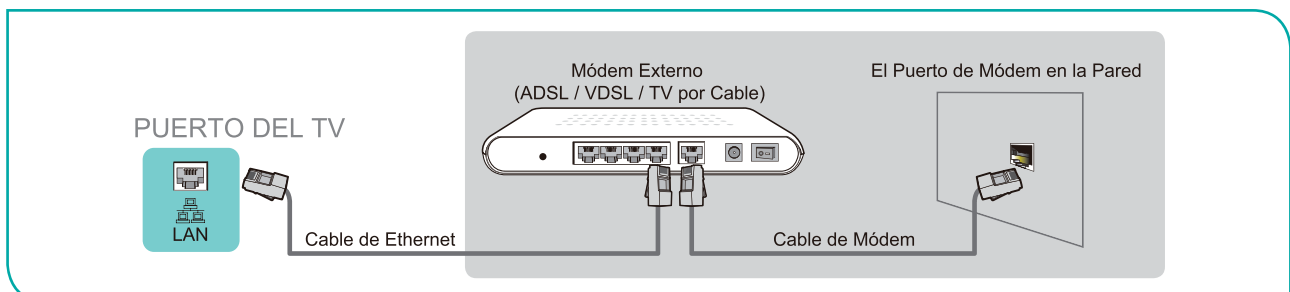

● **Opción 2**

Puede conectar su Cine Láser a su LAN mediante la conexión del puerto **LAN** en la parte trasera de su Cine Láser a un Compartidor IP que está conectado a un módem externo. Utilice un cable de Ethernet para la conexión. Consulte la ilustración a continuación.

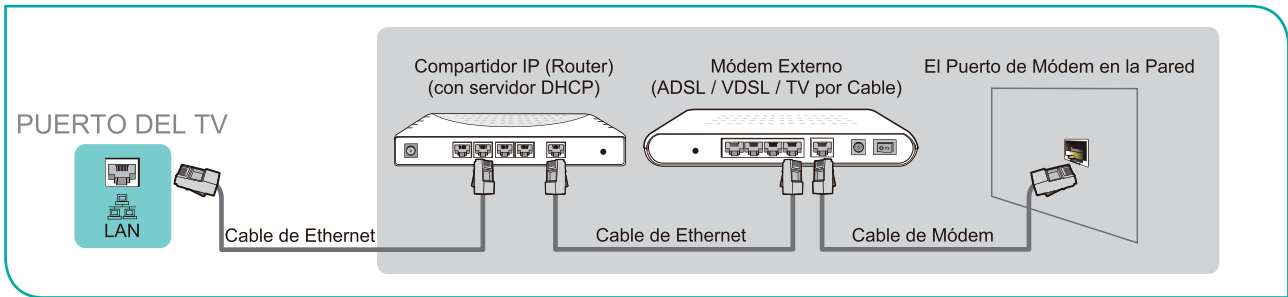

● **Opción 3**

Dependiendo de cómo esté configurada su red, puede conectar su Cine Láser a su LAN mediante la conexión del puerto **LAN** en la parte trasera de su Cine Láser directamente a una toma de red con un cable de Ethernet. Consulte el diagrama a continuación.

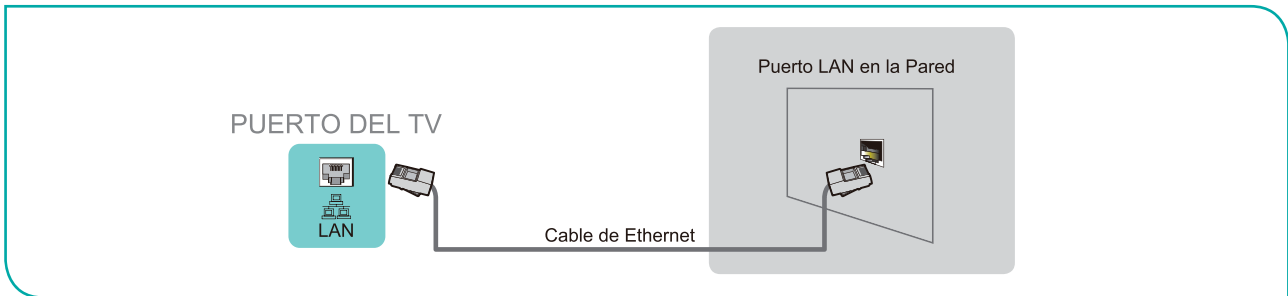

Si tiene una Red Dinámica, debe utilizar un módem o router ADSL que es compatible con el Protocolo de Configuración Dinámica de Host (DHCP). Los módems y routers compatibles con DHCP proporcionan automáticamente la dirección IP, máscara de subred, puerta de acceso y DNS, por lo que no es necesario ingresarlos manualmente. La mayoría de las redes domésticas son Redes Dinámicas.

Algunas redes requieren una dirección IP Estática. Si su red requiere una dirección IP Estática, debe ingresar manualmente la dirección IP, máscara de subred, puerta de acceso y valores DNS en la Pantalla de Configuración de Cable de su Cine Láser cuando configure la conexión de red. Para obtener la dirección IP, máscara de subred, puerta de acceso y valores DNS, póngase en contacto con su Proveedor de Servicios de Internet (ISP).

☑ **NOTA**

- Puede utilizar módems ADSL compatibles con DHCP si su red requiere una dirección IP estática. Los módems ADSL compatibles con DHCP también le permiten utilizar las direcciones IP estáticas.

# Utilizar su Control Remoto de Cine Láser

## Botones en su control remoto de Cine Láser

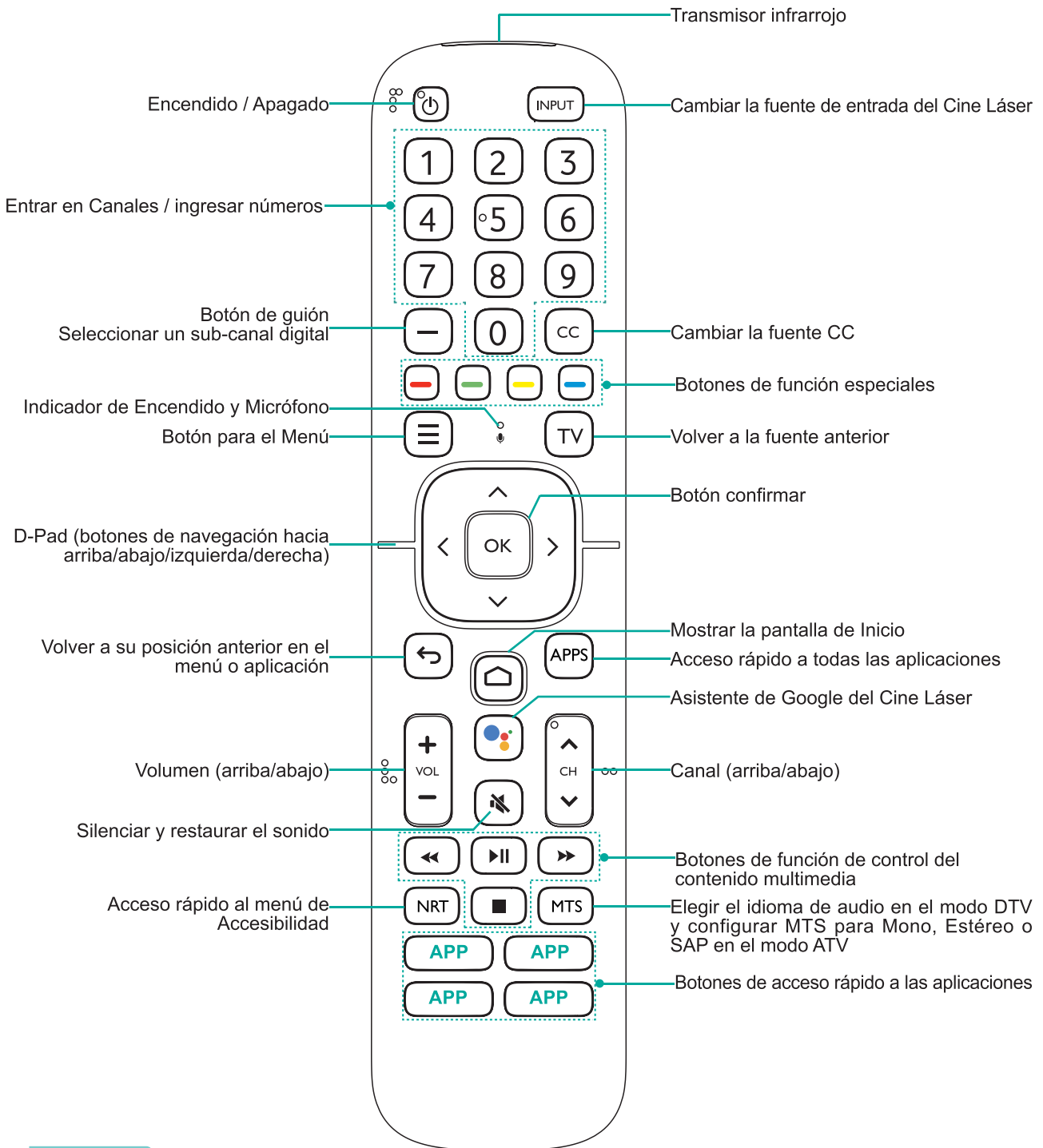

**NOTA**

- La imagen sólo es para referencia. Compruebe la información según el control remoto actual en la bolsa de accesorios.
- Si no tiene un sintonizador instalado, las funciones relacionadas con el TV no funcionarán.

## Información del rango del control remoto

- El control remoto puede funcionar a una distancia de hasta 26 pies delante del aparato de Cine Láser. (Esta distancia se utiliza por medios infrarrojos en un estado no emparejado.)
- Puede funcionar en un ángulo horizontal de 30 grados o ángulo vertical de 15 grados. (Este ángulo se utiliza por medios infrarrojos en un estado no emparejado.)

## Comenzar a utilizar su control remoto

1. Retire la cubierta trasera para abrir el compartimento de pilas del control remoto.
2. Inserte dos pilas de tamaño AAA. Asegúrese de emparejar los (+) y (-) de las pilas con los (+) y (-) indicados en el compartimento de pilas.
3. Recoloque la cubierta del compartimento de pilas.

### NOTAS

- Deseche las pilas en un área de eliminación designada. No las deseche al fuego.
- Retire las pilas usadas de inmediato para evitar que se derramen en el compartimento de pilas.
- Si no desea utilizar el control remoto durante un largo tiempo, retire las pilas.
- Las sustancias químicas de las pilas pueden causar sarpullido. Si las pilas se derraman, limpie el compartimento de pilas con un paño. Si los químicos entran en contacto con su piel, entonces lávese de inmediato.
- No mezcle las pilas usadas con las nuevas.
- No mezcle las pilas alcalinas, estándares (carbón-zinc) o recargables (NiCd, NiMH, etc.).
- No siga utilizando el control remoto si se pone tibio o caliente.
- Llame a nuestro Centro de Soporte de inmediato en el sitio web de soporte.

## Programar su control remoto universal por cable o de satélite para operar su nuevo televisor (sólo para EE.UU.)

Si desea programar sus otros controles remotos del hogar para su nuevo televisor, por favor consulte el Manual de Usuario provisto por su proveedor de Cable o Satélite. El Manual de Usuario del proveedor de Cable o Satélite debe incluir las instrucciones sobre cómo programar su control remoto para su televisor.

A continuación se muestra una lista de códigos para los proveedores de Cable y Satélite más comunes. Utilice el código asociado con su proveedor de Cable o Satélite (si es aplicable).

### DIRECTV

0178, 10178, 10019, 10748, 11314, 11660, 11710, 11780, 12049, 10171, 11204, 11326, 11517, 11564, 11641, 11963, 12002, 12183

### Time Warner Cable

386, 0178, 10178, 400, 450, 461, 456, 0748, 1463, 0463, 10463

### Comcast

0178, 10178, 10463, 11463, 10748, 11314, 11660, 10171, 11204, 11326, 11517, 11641, 11780, 11785, 11892, 11963, 12002

### Cox Communications

0178, 10178, 1326, 1463

### Dish Network

505, 627, 538, 720, 659

Si no se enumera el código asociado con su proveedor de Cable o Satélite, no funciona o no puede localizar las instrucciones para programar su control remoto, llame al centro de servicio al cliente de su proveedor de Cable o Satélite local.

Si su proveedor de Cable o Satélite no tiene un código disponible, por favor póngase en contacto con nosotros.

## Utilizar su control remoto de decodificador por cable o receptor de satélite como un control remoto 'universal'

Si prefiere utilizar su Control Remoto de Decodificador por Cable o Receptor de Satélite como un Control Remoto "Universal", entonces visite la página de Soporte para ver una lista de códigos.

## Emparejar el Control Remoto

1. Empareje el control remoto con el Cine Láser después de encenderlo. Mantenga el control remoto dentro de 10 pies del Cine Láser. Mantenga pulsado el botón [  ] durante al menos 3 segundos para iniciar el emparejamiento.
2. Si el control remoto se ha emparejado con éxito, entonces se mostrará una confirmación en la pantalla. Si no se ha emparejado con éxito, entonces se mostrará un mensaje de fracaso. Repita el paso 1.

### **NOTA**

- Si se produjo un error desconocido con el control remoto, entonces podría haber sido causado por interferencias. Intente eliminar lo que está causando la interferencia y vuelva a emparejarlo.
- Si se produjo un error desconocido en el control remoto mientras la energía de la pila es normal, puede sacar las pilas y pulsar cualquier tecla durante 1~2 segundos, entonces el control remoto puede funcionar con normalidad.
- El control remoto no se puede emparejar con el Cine Láser mientras éste está en el modo de espera.

## Completar el Menú de Asistente de Configuración

---

Enchufe el cable de alimentación a una toma de corriente CA, el Cine Láser se encenderá.

Después de que aparezca la pantalla de bienvenida que muestra el logotipo, comienza el menú del Asistente de Configuración.



La configuración de guía se completa según el aviso de navegación de arranque. La información de navegación es específica en la condición actual.

La pantalla de Inicio será su punto de partida para navegar por el Cine Láser.

# Instrucciones de Atajos

Puede utilizar atajos en el control remoto para una operación rápida.

## Encender o apagar su Cine Láser

- Para encender su Cine Láser:
  1. Conecte el cable de alimentación a la parte trasera del Cine Láser, luego enchufe el cable de alimentación a una toma de corriente CA.
  2. Cuando el Cine Láser está energizado, pulse el botón [  ] en el control remoto para encenderlo.
- Para apagar su Cine Láser, pulse el botón [  ] en el control remoto.

### NOTAS

- Cuando su Cine Láser está en el modo de espera, sigue consumiendo energía. Para desconectar la alimentación por completo, por favor retire el enchufe de la toma de corriente CA.
- Si su Cine Láser no recibe una señal de entrada durante varios minutos, entra automáticamente en el modo de espera.

## Utilizar el TV en Vivo (si el Cine Láser tiene un sintonizador)

Para ver programas de transmisión, pulse el botón **Inicio** para acceder a la pantalla de Inicio en su control remoto, seleccione el icono **Entradas** en la pantalla de Inicio y seleccione **Canales** como fuente de entrada.

### Guía de búsqueda de canales

Cuando selecciona **Canales** como entrada, se le pedirá realizar una búsqueda de canales si no hay canales de TV guardados antes. También puede ir a **Menú > Canales** para cambiar la configuración de canales.

### Lanzar el TV en Vivo

Después de realizar la búsqueda de canales por primera vez, la pantalla mostrará el tutorial de operación del TV en Vivo, incluyendo: cómo Cargar la Barra de Información, cómo cargar la lista de canales, y así sucesivamente.



[ **Arriba** ] Cargar la Barra de Información

[ **OK** ] Cargar la lista de canales

[  ] Cargar el menú en pantalla

[  ] Saltar al canal anterior

### Ver información del canal

Mientras que utiliza el botón [ **CH**  /  ] en su control remoto para desplazarse por los canales, una barra de información aparece en la parte superior de la pantalla.

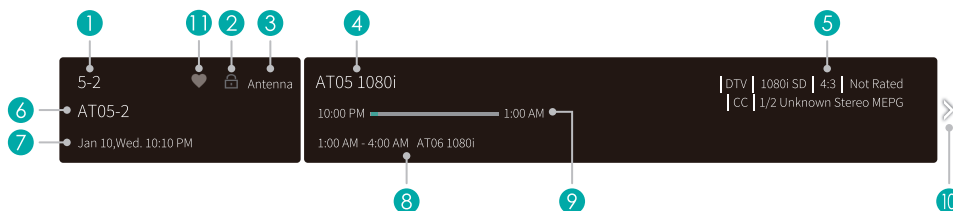

La barra de información muestra la siguiente información:

1. Número de canal
2. Estado de bloqueo
3. Entrada
4. Nombre del programa
5. Identificación del programa
6. Nombre del canal



7. Fecha y hora actuales
8. Tiempo inicial y final del siguiente programa
9. Barra de progreso del tiempo Inicial/Final del programa actual
10. Aviso
11. Canal favorito

Si está viendo un canal particular, también puede pulsar el botón **[Arriba]** en su control remoto para ver la información del canal.

## Ver una lista de canales

Después de haber realizado una búsqueda automática de canales (si está utilizando una antena) o está recibiendo sus canales a través de un proveedor de cable, puede ver su lista de canales pulsando **[OK]** en su control remoto.

Verá la lista de canales en el lado derecho de la pantalla.

## Crear una Lista de Favoritos

Para acceder rápidamente a sus canales más vistos, puede crear una Lista de Favoritos de una de las dos maneras.

- La primera manera es crear su Lista de Favoritos en el Menú:
  1. Pulse el botón **[≡]** para acceder al **Menú** en la fuente de Canales.
  2. Seleccione **Canales > Lista de Favoritos**.
  3. Con los botones **[Arriba / Abajo]** en su control remoto, seleccione un canal y pulse el botón **[OK]**.
- La segunda manera es crear su Lista de Favoritos en la lista de canales:
  1. Pulse el botón **[OK]** para llamar la lista de canales en la fuente de Canales.
  2. Seleccione un canal y agréguelo con el botón verde.

Un indicador en forma de corazón aparecerá al lado del canal como una confirmación de que se ha agregado con éxito.

## Ver su Lista de Favoritos

Para ver los canales que ha agregado a su Lista de Favoritos, simplemente pulse **[OK]** en su control remoto para llamar la lista de canales.

La lista de canales aparece en el lado derecho de la pantalla y los iconos en forma de corazón se muestran junto a los canales que conforman su Lista de Favoritos. Puede pulsar los botones **[Izquierda / Derecha]** para cambiar la lista de canales (**ANTENA** o **CABLE**), la lista de **FAVORITOS** e **HISTORIAL**.

### **NOTA**

- Si no tiene un sintonizador instalado, las funciones relacionadas con el TV no funcionarán.

## Utilizar los atajos

### Asistente de Google

Puede pulsar el botón **[👤]** para encender su Asistente de Google, utilizar su voz para hacerle preguntas y decirle que haga cosas.

### Subtítulos Ocultos (CC)

Puede cambiar entre Desactivado, Activado y Activado cuando en silencio.

### Narración (NRT)

Puede cambiar entre Descripción de Video Activada y Descripción de Video Desactivada.

### Idioma de Audio (MTS)

Puede elegir el idioma de audio en el modo DTV y puede configurar MTS para Mono, Estéreo o SAP en el modo ATV.

# Inicio

---

## Familiarizarse con la pantalla de Inicio

El diseño simple del menú de la pantalla de **Inicio** facilita la navegación. Y puede agregar o eliminar aplicaciones fácilmente en la interfaz de Inicio según sus necesidades.

Para acceder a la pantalla de Inicio, pulse el botón **Inicio** en su control remoto y utilice el D-pad para hacer su selección.

### Indicadores e Iconos en la parte superior de la pantalla de Inicio

- **Búsqueda de Google:** Puede buscar películas, videos y más hablando o escribiendo.
- **Notificaciones:** Las notificaciones pueden venir desde el sistema, un dispositivo externo, una aplicación, el reproductor multimedia, etc.
- **Entradas:** Seleccione la fuente de Entrada dependiendo del dispositivo que ha conectado a su Cine Láser.
- **Red e Internet:** Puede configurar la red e Internet.
- **Configuración:** La configuración le permite ajustar el Cine Láser, configurar opciones de aplicación, agregar cuentas y cambiar otras preferencias.
- **Hora:** Siempre puede ver la hora actual en la esquina superior derecha de la pantalla de Inicio.

### Nombres de secciones que aparecen en la pantalla de Inicio

La pantalla de Inicio muestra los siguientes nombres de secciones:

- **Aplicaciones**
- **Aplicaciones destacadas**
- **Contenido recomendado**

# Menú

Su Cine Láser viene con muchas funciones de configuración del Cine Láser para permitirle personalizar la imagen basada en su preferencia y entorno de visualización. Mientras que navega a través de diferentes pantallas para acceder a la configuración, algunos de los indicadores aparecen como palabras Activado y Desactivado.

## Utilizar el Menú

Puede pulsar el botón [≡] para acceder al **Menú** en el modo de TV.

El **Menú** consiste en la siguiente configuración:

- **Imagen**
- **Pantalla**
- **Sonido**
- **Canales**
- **Control Parental**
- **Sólo Audio**
- **Subtítulos Ocultos del TV en Vivo**
- **Idioma de Audio (MTS)**
- **Temporizador de Reposo**
- **Configuración**
- **Ayuda**

En cada menú, puede:

- Pulsar los botones [Arriba / Abajo] para seleccionar un elemento.
- Pulsar el botón [OK] para entrar en el submenú o para activarlo o desactivarlo.
- Pulsar los botones [Izquierda / Derecha] para ajustar el valor.
- Pulsar el botón [↶] para volver al menú anterior.

## Imagen

- **Nivel de Luz:** Ajuste cuán brillantes desea que aparezcan las imágenes, los ajustes más bajos crean imágenes más oscuras.
- **Modo de Imagen:** Si desea configurar los ajustes para su imagen, entonces hay algunos tipos de modos de imagen disponibles.

Una vez que elija el modo, puede ajustar la imagen basada en la siguiente configuración:

- **Contraste:** Ajuste el nivel de Contraste para aumentar o reducir cuán brillantes se muestran las imágenes.
- **Brillo:** Ajuste el nivel de Brillo para generar imágenes más claras u oscuras.
- **Color:** Ajuste la intensidad de color de la imagen para una imagen más vibrante.
- **Tono:** Ajuste los colores de un tono verde a magenta para ver los tonos naturales de la piel de las personas en la pantalla.
- **Nitidez:** Ajuste cuán nítidos o suaves se muestran los bordes de las imágenes.
- **Tamaño de la Imagen:** Ajuste la Relación de Aspecto para alejar o acercar su imagen. Puede elegir entre la siguiente configuración: **Automático**, **Normal**, **Zoom**, **Ancho**, **Directo**, **Punto por Punto**, **Panorámico** o **Cine**.
- **Formato de HDMI 2.0:** Empareje el formato de salida de los dispositivos conectados. Puede seleccionar **formato Estándar** y **formato Mejorado** en el modo HDMI. El formato Mejorado sirve para los dispositivos de 4K@50/60Hz (YCbCr4:4:4, YCbCr4:2:2).
- **Configuración Avanzada:** Ajuste la configuración avanzada de imagen basada en su preferencia de visualización.
  - **Sobreescapeo:** Cambie la configuración del tamaño de video para recortar ligeramente los bordes de la imagen mostrada.
  - **Temperatura del Color:** Seleccione una temperatura del color preconfigurada. Ajuste cuán calientes (rojas) o frías (azules) aparecerán las áreas blancas de una imagen.
  - **Mejora de Movimientos:** Esta configuración minimiza las imágenes residuales que quedan en la pantalla durante la visualización de objetos en movimiento rápido. Puede ajustarla entre **Apagado**, **Personalizado**, **Película**, **Claro**, **Estándar** o **Suave**. Un ajuste Suave producirá una imagen más suave mientras que un ajuste Claro dará

como resultado una imagen que tiene menos vibración (temblor).

#### NOTA

- Algunos modelos no son compatibles con esta función.
- **Reducción de Ruido:** Mejore cuán clara se muestra la imagen reduciendo el ruido.
- **Reducción de Ruido Digital:** Mejore la claridad de la imagen reduciendo el ruido del video.
- **Rango Dinámico de HDMI:** Ajuste el rango de señal HDMI para que sea más adecuado para el contenido. (Sólo el modo HDMI)
- **Contraste Activo:** Oscurezca las áreas oscuras y aclare las áreas claras de las imágenes automáticamente para ver más detalles.
- **Espacio de Color:** Cambie el rango de colores que el Cine Láser muestra.

#### NOTA

- Algunos modelos no son compatibles con esta función.
- **Configuración de Calibración:** Ajuste el espacio de color y la Gamma para que mejor se adapten al contenido que está viendo.
- **Sintonizador de Color:** Ajuste la configuración de Tono, Saturación y Brillo de color.
- **Balance de Blancos:** Ajuste la intensidad de las luces roja, verde y azul para ver los colores verdaderos de todas las imágenes.
- **Calibración de Gamma:** Ajuste la curva de Gamma seleccionada.
- **Sólo RGB:** Vea las imágenes basadas en la configuración por defecto o elija el color rojo, azul o verde.
- **Aplicar Configuración de Imagen:** Ajuste el modo de imagen actual para aplicarlo a todas las fuentes o sólo la fuente actual.
- **Reconfiguración:** Reajuste la configuración de imagen actual al modo de fábrica.

## Pantalla

- **Modo de Proyección:** Mueva la imagen de arriba abajo y/o de izquierda a derecha basada en el posicionamiento de su Cine Láser.
- **Corrección geométrica automática:** Siga las instrucciones en pantalla para completar la corrección geométrica paso a paso.
- **Corrección geométrica:** Ajuste la posición del punto pulsando los botones ARRIBA/ABAJO/IZQUIERDA/DERECHA.
- **Protección Ocular:** Para proteger sus ojos, no mire a la lente. Este proyector se apagará en 5 segundos, y la pantalla del Cine Láser se apagará de inmediato.

## Sonido

- **Sonido del Sistema:** Active el sonido del sistema por defecto.
- **dbx-tv Modo de Sonido:** Seleccione un modo de sonido preconfigurado para adaptarse al tipo de contenido que está escuchando: **Estándar, Teatro, Deportes, Sala de Conciertos, Música, Diálogo, Nocturno** y **Modo del Usuario**.

Una vez que elija el modo, puede ajustar el audio basado en la siguiente configuración:

- **Altavoces:** Seleccione los altavoces que desea utilizar: **Altavoz del TV, ARC** o **Bluetooth**.
- **Total Sonics™** : Optimiza la calidad general del sonido aumentando los graves, haciendo el diálogo claro y natural y ampliando el campo de sonido.
- **Total Surround™** : Proporciona una experiencia de sonido envolvente con el procesamiento psicoacústico para poner sonidos al lado, por detrás y por encima del espectador. Para lograr mejores resultados, utilice con Total Sonics.
- **Total Volume™** : Mantiene la intensidad consistente del sonido desde un amplio rango dinámico de programas, anuncios ruidosos y cambios de canales o entradas.
- **Configuración Avanzada:** Ajuste la configuración y la calidad de audio del Cine Láser.
  - **Balance:** Ajuste la intensidad de los altavoces izquierdo y derecho para optimizar el audio para una ubicación específica.
  - **Salida de Audio Digital:** Seleccione el formato de salida de audio digital que mejor se adapte al tipo de dispositivo de audio. Por ejemplo, elija **DDP** (Dolby Digital Plus) si tiene un dispositivo AV que es compatible con Dolby Digital Plus 5.1; elija **PCM** si tiene un amplificador que no es compatible con la tecnología Dolby Digital.

#### NOTA

- Al conectar el TV con óptica, DDP no es recomendado.
- Si su dispositivo de audio es compatible con Dolby Digital, entonces seleccione DD; si no, seleccione PCM.

- **Retardo de Audio Digital:** Ajuste el tiempo de retardo de salida de audio digital para sincronizar el sonido de un altavoz externo con las imágenes en el Cine Láser.
- **Sincr. Labial:** Sincronice la imagen mostrada con la salida de audio.
- **Ecualizador:** Aumente el volumen a diferentes frecuencias.
- **Idioma de Audio Preferido:** Configure el idioma de salida de audio por defecto para el tipo de contenido de transmisión digital que está viendo.
- **Reconfiguración:** Reajuste la configuración de audio actual al modo de fábrica.

## Canales (si el Cine Láser tiene un sintonizador)

- **Modo de Sintonizador:** Seleccione si recibe canales de TV por aire (antena) o a través de un decodificador por cable.
- **Búsqueda Automática de Canales:** Busque automáticamente canales.
- **Búsqueda Manual:** Escriba un canal para agregarlo manualmente a su Cine Láser.
- **Omisión de Canales:** Omite los canales seleccionados de su Lista de Canales.
- **Lista de Favoritos:** Agregue Canales a su Lista de Favoritos.

## Control Parental

La configuración de Control Parental le permite bloquear el contenido que no es apropiado para los niños.

### Activar el Control Parental

1. Pulse el botón **[OK]** en su control remoto para activar el **Control Parental**.
2. Se muestra una ventana de Crear PIN, cree la contraseña con el D-Pad en su control remoto.

Verá que los otros ajustes de Control Parental cambian de un estado gris a resaltado. Cuando ocurre esto, comience a agregar otros ajustes a las funciones de **Bloqueo Programado**, **Bloqueo de Canales**, **Bloqueo de Programas**, **Bloqueo de Entradas**, **Cambiar PIN** o **Restablecimiento**.

- **Bloqueo Programado:** Bloquea todos los canales y programas seleccionados durante los períodos de tiempo seleccionados.
- **Bloqueo de Canales:** Bloquea los canales seleccionados.
- **Bloqueo de Programas:** Bloquea los programas por clasificaciones. Consulte [Descripción de Clasificaciones de TV Estadounidense en la página 20](#) para obtener más información sobre las Clasificaciones.
  - **Abrir Chip-V:** Active esto para bloquear automáticamente los programas basados en la clasificación estadounidense.
  - **Bloqueo de no Clasificados:** Bloquea o desbloquea las películas no clasificadas.
- **Bloqueo de Entradas:** Bloquea las entradas seleccionadas.
- **Cambiar PIN:** Cambie el PIN que utiliza para acceder al Control Parental.

#### **NOTA**

- Si olvida su contraseña, llame al **Centro de Atención a Productos Electrónicos**.
- **Reconfiguración:** Restaure el Control Parental a la configuración de fábrica.

### Descripción de Clasificaciones de TV Estadounidense

Contenido	Definido como
<b>A</b>	Todos
<b>D</b>	Diálogos sugerentes
<b>L</b>	Lenguaje grosero o crudo
<b>S</b>	Referencias sexuales
<b>V</b>	Violencia
<b>FV</b>	Violencia de Fantasía

## Descripción de Clasificaciones por Edades

Edad	Definido como
<b>TV-Y</b>	Todos los niños
<b>TV-Y7</b>	Dirigido a niños mayores
<b>TV-G</b>	Audiencia general
<b>TV-PG</b>	Control Parental recomendado
<b>TV-14</b>	Fuerte advertencia para los padres
<b>TV-MA</b>	Sólo para Adultos

## Clasificaciones de Películas Estadounidenses

Clasificación	Definido como
<b>G</b>	Audiencia general
<b>PG</b>	Control Parental recomendado
<b>PG-13</b>	Fuerte advertencia para los padres
<b>R</b>	Restringido
<b>NC-17</b>	No apto para menores de 17 años
<b>X</b>	Una clasificación que ahora se ha visto sustituida por NC-17

## Clasificaciones Canadienses en Inglés

Clasificación	Definido como
<b>C</b>	Niños
<b>C8+</b>	Niños mayores de 8 años
<b>G</b>	La programación general que es adecuada para todos los públicos
<b>PG</b>	Orientación Parental
<b>14+</b>	Espectadores mayores de 14 años
<b>18+</b>	Programación para Adultos



## Clasificaciones Canadienses en Francés

Clasificación	Definido como
<b>G</b>	General (apropiado para todas las edades y debe contener poca o ninguna violencia o contenido sexual)
<b>8ans+</b>	General pero no aconsejable para niños pequeños (podría contener escenas que molestan a los niños menores de 8 años). Recomendado para ver con los padres.
<b>13ans+</b>	Apropiado para niños mayores de 13 años y puede contener violencia, lenguaje grosero y algunas situaciones sexuales.
<b>16ans+</b>	Recomendado para niños mayores de 16 años y puede contener fuerte violencia, lenguaje y contenido sexual.
<b>18ans+</b>	Destinado para espectadores mayores de 18 años y puede contener violencia extrema y contenido sexual gráfico/pornografía.

### **NOTA**

- Todas las clasificaciones que son más altas que las que selecciona también están bloqueadas. P. ej., si elige bloquear la clasificación PG-13, entonces las calificaciones más altas (R y NC-17) están bloqueadas automáticamente también.

## Sólo Audio

Cuando selecciona esta opción, la pantalla no mostrará la imagen. Sólo puede escuchar el audio. Pulse cualquier botón excepto el botón [  ], los botones [ **VOL + / -** ] y el botón [  ] para restaurar la operación.

## Subtítulos Ocultos del TV en Vivo

- **Subtítulos Ocultos:** Puede cambiar entre **Desactivado**, **Activado** y **Activado cuando en silencio** en el modo de Canal.
- **Subtítulos Ocultos Analógicos:** Seleccione un ajuste de Subtítulos Ocultos Analógicos entre **Desactivado**, **CC1-CC4**, **TEXT1-TEXT4**.
  - **CC1-CC4:** Los Subtítulos Ocultos aparecen en una pequeña barra en la parte inferior de la pantalla. CC1 es generalmente la versión "impresa" del audio. El contenido de visualización de CC2-CC4 es provisto por el transmisor.
  - **TEXT1-TEXT4:** Los Subtítulos Ocultos cubren la mitad o toda la pantalla. El contenido de visualización de Text1-Text4 es provisto por el transmisor.
  - **Desactivado:** Para desactivar los Subtítulos Ocultos Analógicos.
- **Subtítulos Ocultos Digitales:** Seleccione un ajuste de Subtítulos Ocultos Digitales: **Desactivado**, **Service1-Service6**.
- **Estilo de Subtítulos Digitales:** Hay dos estilos de subtítulos. Uno es el **Automático**, mientras que el otro es el estilo **Personalizado** donde puede ajustar el Tamaño del Texto, Tipo de Letra, Color del Texto, Opacidad del Texto, Color del Fondo, etc.

## Idioma de Audio (MTS)

Puede elegir el idioma de audio en el modo DTV y puede configurar MTS para **Mono**, **Estéreo** o **SAP** en el modo ATV.

## Temporizador de Reposo

Configure el temporizador de reposo para apagar automáticamente el Cine Láser dentro de un tiempo especificado: Apagado, 10 Minutos, 20 Minutos, 30 Minutos, 40 Minutos, 50 Minutos, 60 Minutos, 90 Minutos y 120 Minutos.

## Configuración

La configuración le permite ajustar el Cine Láser, configurar opciones de aplicación, agregar cuentas y cambiar otras preferencias. Consulte [Configuración en la página 23](#) para obtener más información sobre la Configuración.

## Ayuda

- **Mensaje del sistema:** Vea el mensaje del sistema, incluyendo: Número de Serie, Código de Servicio, Versión del Software, etc.
- **Información de señal:** Realice el autodiagnóstico para probar el sonido, imagen y conexiones.

# Configuración

## Imagen / Pantalla / Sonido

Consulte otros capítulos para obtener más información sobre estas configuraciones. P. ej., consulte [Imagen en la página 18](#) para la configuración de Imagen.

## Entradas

Puede ver el estado de los dispositivos que el Cine Láser ha conectado: Entrada Conectada, Entrada en Espera y Entrada no Conectada.

### Control de Productos Electrónicos de Consumo (CEC)

- **Control de HDMI:** Permite que el Cine Láser controle los dispositivos HDMI.
- **Apagado Automático de Dispositivos:** Apaga los dispositivos HDMI con el Cine Láser.
- **Encendido automático del TV:** Enciende el Cine Láser con el dispositivo HDMI.

#### NOTAS

- Los cables HDMI deben utilizarse para conectar los dispositivos compatibles con HDMI-CEC a su Cine Láser.
- La función de HDMI CEC del dispositivo conectado debe estar activada.
- Si conecta un dispositivo HDMI que no es compatible con HDMI CEC, todas las funciones de Control HDMI-CEC no funcionan.
- Dependiendo del dispositivo HDMI conectado, la función de Control HDMI-CEC puede no funcionar.

## Control Parental

Consulte [Control Parental en la página 20](#)

## Red e Internet

- **Wi-Fi:** Active el Wi-Fi para acceder a Internet a través de una conexión de red inalámbrica.  
Seleccione una red disponible, pulse **[OK]** para confirmar. Aparecerá una pantalla que le pide que ingrese la contraseña si es necesario.
- **Ver todos / Ver menos:** Pulse **[OK]** para ver todas las redes disponibles o menos.
- **Agregar nueva red:** Puede agregar una red inalámbrica.
- **Búsqueda siempre disponible:** Marque para buscar redes incluso cuando el Wi-Fi está desactivado.
- **Activar Red Inalámbrica:** Active la Red Inalámbrica.
- **Activar LAN:** Active la LAN.
- **Activar Proyección:** Active la Proyección.
- **Conectado / No conectado:** Muestra si el Ethernet está conectado
- **Configuración de proxy:** Puede configurar el servidor proxy.

#### NOTA

- El proxy HTTP se utiliza por el navegador pero puede no ser utilizado por otras aplicaciones.
- **Configuración de IP:** Ajuste la configuración de IP para su conexión de red.
- **Compartición del Contenido:** Permite ver videos, imágenes y música compartidos de otro dispositivo en su red.

## Cuentas e Inicio de Sesión

Puede utilizar varias Cuentas de Google en su Cine Láser. También puede agregar otros tipos de cuenta dependiendo de sus aplicaciones.

## Aplicaciones

Puede ver los detalles sobre una aplicación u otro elemento enumerado. La información y los controles disponibles varían entre diferentes tipos de aplicación.



## Preferencias de Dispositivo

Consulte [\*Preferencias de Dispositivo en la página 25\*](#)

## Controles Remotos y Accesorios

Busque accesorios, y asegúrese de que sus dispositivos Bluetooth estén en el modo de emparejamiento antes de emparejarlos.

# Preferencias de Dispositivo

---

## Servicio de Alexa de Amazon

Utilice su voz para controlar el Cine Láser, otros dispositivos domésticos inteligentes y más.

- **Servicio de Alexa de Amazon:** Active y desactive el servicio de Alexa.
- **Configuración del Servicio de Alexa de Amazon:** Configure cuentas para utilizar el servicio de Alexa.
- **Lista de comprobación de configuración:** Comprueba la configuración actual de Alexa y guía al usuario a la configuración.
- **Cosas para probar:** Muestra las funciones principales con que Alexa es compatible actualmente.

## Fecha y hora

- **Fecha y hora automáticas:** Utilice la hora provista por la red. También puede configurar la hora actual manualmente cuando se selecciona **Desactivada**.
- **Configurar fecha:** Configure la fecha.
- **Configurar hora:** Configure la hora.
- **Configurar zona horaria:** Seleccione su zona horaria.
- **Utilizar formato de 24 horas:** Configure la hora para mostrar en un formato de 12 o 24 horas.

## Temporizador

- **Temporizador de Reposo:** Configure el temporizador de reposo para apagar automáticamente el Cine Láser dentro de un tiempo especificado: Apagado, 10 Minutos, 20 Minutos, 30 Minutos, 40 Minutos, 50 Minutos, 60 Minutos, 90 Minutos y 120 Minutos.
- **Tipo de Temporizador de Encendido:** Configure el tipo a Apagado, Diario o Una Vez.
- **Temporizador de Encendido:** Configure el reloj al tiempo en que desea que el Cine Láser se encienda automáticamente.
- **Tipo de Temporizador de Apagado:** Configure el tipo a Apagado, Diario o Una Vez.
- **Temporizador de Apagado:** Configure el reloj al tiempo en que desea que el Cine Láser se apague automáticamente.

## Idioma

Ajuste la configuración de Idioma por defecto para el Cine Láser.

## Teclado

Ajuste la configuración por defecto para el teclado.

## Almacenamiento

Puede ver el almacenamiento del Cine Láser.

## Pantalla de inicio

- **Personalizar canales:** Agregue o elimine el icono de la aplicación desde la pantalla de Inicio.
- **Activar vistas previas de video:** Activa o desactiva las vistas previas de video.
- **Activar vistas previas de audio:** Activa o desactiva las vistas previas de audio.
- **Reordenar aplicaciones / Reordenar juegos:** Rearregle la pantalla de aplicaciones.
- **Inicio del TV de Android / Servicios Centrales del TV de Android:** Consulte la información de licencias de software de código abierto.

## Modo de Uso

Configure el Cine Láser para su uso en el modo Hogar o Tienda. Algunos modelos tienen un modo Tienda (con demo 4k).

## Asistente de Google

Puede ver los permisos de cuentas y limitar los resultados de búsqueda.

## Chromecast incorporado

Le permite extender su aplicación para dirigir su video y audio de transmisión al Cine Láser.

## Protector de pantalla

Activa el Protector de Pantalla cuando el Cine Láser está inactivo.

## Ubicación

Su Cine Láser puede utilizar diferentes modos para acceder a la información de ubicación. Cada modo utiliza diferentes fuentes para estimar la ubicación del Cine Láser.

## Uso y Diagnóstico

Ayuda a mejorar el rendimiento de Android enviando automáticamente la información de diagnóstico.

## Asistente de configuración

Utilice el asistente de Configuración para obtener instrucciones que le ayudan a configurar su Cine Láser.

## Enviar Diagnóstico y Uso

Permite enviar el diagnóstico y el uso del informe.

## Visualización Mejorada

Puede configurar el Reconocimiento Automático del Contenido, Adaptación Automática del Modo de Imagen, Adaptación Automática del Modo de Sonido, etc.

## Puerto de Comunicación en Serie

El protocolo de puerto de comunicación en serie se utiliza para la comunicación entre un PC o un controlador del sistema de video y el(los) Cine(s) Láser.

## Seguridad y restricciones

Activa las fuentes desconocidas, comprobando las aplicaciones instaladas para ver si hay comportamiento perjudicial.

## Accesibilidad

- **Subtítulos:** Muestra y configura los subtítulos ocultos.
- **Subtítulos Ocultos del TV en Vivo:** Muestra y configura los subtítulos ocultos del TV.
- **Texto de alto contraste:** Mejora el contraste para las personas con discapacidad visual.
- **Descripción de Video:** Permite el audio descriptivo transmitido para las personas con discapacidad visual.
- **TalkBack:** Controla los comentarios hablados para los usuarios con discapacidad visual.
- **Cambiar Acceso:** Recoge todo el texto que escribe, excepto las contraseñas. Esto incluye datos personales como números de tarjetas de crédito.

- **Texto a Voz:** Le permite especificar los detalles del motor de texto a voz y la velocidad de voz.

## Encendido Rápido

Active el Encendido Rápido, este modo puede mejorar la velocidad de arranque, pero afecta el consumo de energía en espera. Desactive el Encendido Rápido, y el modo de arranque volverá al modo CC.

## Restablecimiento

Puede restablecer a los datos de fábrica.

## Ayuda

Vea los mensajes del sistema y la información de señal.

## Acerca de

Consulte otros capítulos para obtener más información sobre estas configuraciones.

# Aplicaciones

---

Numerosas aplicaciones instaladas de fábrica están disponibles para que elija según sus preferencias de entretenimiento.

## Instalar una Aplicación

Para instalar una aplicación:

1. En la pantalla de Inicio, haga clic en las **Aplicaciones** y seleccione **Obtener más aplicaciones**.
2. Utilice los botones de navegación en su control remoto para seleccionar la aplicación que desea instalar.
3. Seleccione **INSTALAR**.

## Eliminar una Aplicación

Sólo puede eliminar las aplicaciones que ha instalado en el Cine Láser. Las aplicaciones instaladas de fábrica no pueden ser eliminadas.

Para eliminar una aplicación:

1. En la pantalla de Aplicaciones, utilice los botones de navegación en su control remoto para seleccionar la aplicación que desea eliminar. Mantenga pulsado el botón **[OK]** en su control remoto.
2. Haga clic en **Desinstalar**.
3. Aparece un mensaje de diálogo que pregunta si está seguro de que desea desinstalar esta aplicación. Confirme y el icono desaparece de la pantalla de Aplicaciones.

### **NOTA**

- Si se elimina una aplicación, también se elimina la información relacionada con esa aplicación.

## Mover los Iconos de Aplicaciones

Para mover una aplicación:

1. En la pantalla de Aplicaciones, utilice los botones de navegación en su control remoto para seleccionar la aplicación que desea mover. Mantenga pulsado el botón **[OK]** en su control remoto.
2. Haga clic en **Mover**.
3. Utilice los botones de navegación en su control remoto para mover la ubicación de la aplicación. Pulse el botón **[OK]** para confirmar.

# Multimedia

El Multimedia es una ubicación central para que vea o escuche diferentes tipos de contenido (p. ej., sus fotos, música y películas) a través de los siguientes métodos:

- Una unidad flash o disco duro USB
- Teléfono móvil, tableta u otros dispositivos personales compatibles: Puede transmitir películas, música y fotos que están almacenadas en el dispositivo personal compatible y reproducir o ver el contenido en su Cine Láser.

## Formatos de archivo que pueden ser compatibles

 **NOTA**

- Debido a las diferencias en las herramientas de programación y otros factores, algunos de los formatos de archivo que se enumeran pueden ser o no compatibles.

Medio	Formato de Archivo
<b>Video</b>	.avi (XviD, Mpeg2, H.264), .mkv (H.264, H.265), .mpg (Mpeg2), .ts (H.264, H.265)
<b>Imagen</b>	.jpg
<b>Música</b>	.mp3

## Navegar por el Contenido

Para navegar por el contenido basado en el tipo al que desea acceder:

1. Navegue a la pestaña del menú correspondiente en la pantalla y seleccione **Todos los Medios, Videos, Fotos y Música**.
2. Haga clic en el nombre de la carpeta que contiene su contenido.
3. Haga su selección para reproducir o ver el contenido.

Si desea cerrar el centro multimedia, entonces pulse el botón **[ATRÁS]** en su control remoto.

## Consejos Rápidos para Resolver Problemas

Cuando tiene algún problema con su Cine Láser, apáguelo y vuélvalo a encender. Si esto no resuelve el problema, entonces consulte los siguientes consejos. Si el problema aún no está resuelto, entonces póngase en contacto con nosotros.

PROBLEMAS	POSIBLES SOLUCIONES
No hay sonido o imagen	<ul style="list-style-type: none"> <li>• Compruebe si el cable de alimentación está conectado a una toma de corriente CA.</li> <li>• Pulse el botón [ ⏻ ] en el control remoto para activar la unidad desde el modo de "Espera".</li> <li>• Compruebe para ver si la luz LED está encendida. Si es así, entonces el Cine Láser está recibiendo alimentación.</li> </ul>
He conectado una fuente externa a mi Cine Láser pero no obtengo ninguna imagen y/o sonido	<ul style="list-style-type: none"> <li>• Compruebe que ha realizado correctamente la conexión de salida de la fuente externa y la conexión de entrada del Cine Láser.</li> <li>• Asegúrese de haber realizado correctamente la selección del modo de entrada de la señal entrante.</li> </ul>
Cuando enciendo mi Cine Láser, hay un retardo de unos segundos antes de que aparezca la imagen. ¿Esto es normal?	<ul style="list-style-type: none"> <li>• Sí, esto es normal. El Cine Láser se está inicializando y buscando la información de configuración anterior.</li> </ul>
La imagen es normal, pero no hay sonido	<ul style="list-style-type: none"> <li>• Compruebe la configuración de volumen.</li> <li>• Compruebe si el modo 'Silencio' está configurado a Activado.</li> <li>• Compruebe si la Configuración-Sonido-Altavoces está ajustada de forma correcta.</li> <li>• Compruebe si el dispositivo de audio externo está encendido.</li> <li>• Compruebe si la Configuración-Sonido-Audio avanzado está ajustada al formato correcto con que su dispositivo de audio externo es compatible.</li> </ul>
Hay sonido pero no se ve imagen o se ve en blanco y negro	<ul style="list-style-type: none"> <li>• Si la imagen está en blanco y negro, desenchufe el Cine Láser de la toma de corriente CA y vuélvalo a enchufar después de 60 segundos.</li> <li>• Compruebe que el Color está configurado a 50 o más alto.</li> <li>• Pruebe diferentes canales de Cine Láser.</li> <li>• Compruebe si está configurado al modo Sólo Audio.</li> </ul>
El sonido y/o la imagen está distorsionado o aparece ondulado	<ul style="list-style-type: none"> <li>• Un aparato eléctrico puede estar afectando el Cine Láser. Apague todos los aparatos que están cerca y muévalos más lejos del Cine Láser.</li> <li>• Inserte el enchufe de alimentación del aparato de Cine Láser en otra toma de corriente.</li> </ul>
El sonido y la imagen son borrosos o se recortan	<ul style="list-style-type: none"> <li>• Si utiliza una antena externa, compruebe la dirección, posición y conexión de la antena.</li> <li>• Ajuste la dirección de su antena o reconfigure o ajuste la sintonización del canal.</li> <li>• Compruebe si la Sobredeviación está configurada a apagado</li> <li>• Intente diferentes modos de imagen</li> </ul>
Aparece una raya horizontal o vertical en la imagen y/o se está sacudiendo la imagen	<ul style="list-style-type: none"> <li>• Compruebe si hay un aparato o una herramienta eléctrica de cerca que está causando la interferencia.</li> </ul>
El gabinete de plástico hace un sonido tipo "clic"	<ul style="list-style-type: none"> <li>• Puede ocurrir el sonido "clic" cuando la temperatura del televisor cambia. Este cambio hace que el gabinete de televisor se expanda o se contraiga, produciendo así el sonido. Esto es normal y el Cine Láser está bien.</li> </ul>

<p>El control remoto no funciona</p>	<ul style="list-style-type: none"> <li>• Confirme que el Cine Láser sigue estando encendido y está operativo.</li> <li>• Cambie las pilas del control remoto.</li> <li>• Compruebe si las pilas están instaladas correctamente.</li> <li>• Compruebe si se empareja el control remoto.</li> </ul>
<p>La imagen está borrosa o muestra una imagen distorsionada en forma de un copo de nieve</p>	<ul style="list-style-type: none"> <li>• Apague el Cine Láser y compruebe para ver si la lente está sucia. Si es así, entonces siga las instrucciones en su QSG para limpiarla y la pantalla.</li> </ul>
<p>La imagen no se adapta a la pantalla</p>	<ul style="list-style-type: none"> <li>• Compruebe si la pantalla o el proyector se mueve y muévelo hacia atrás.</li> <li>• Siga la Guía de Inicio Rápido para ajustar el Cine Láser.</li> <li>• Utilice Configuración-Pantalla-Geometría para ajustar la imagen.</li> </ul>
<p>El Cine Láser muestra un mensaje de advertencia 'Sobrecalentamiento'</p>	<ul style="list-style-type: none"> <li>• Compruebe para asegurarse de que los orificios de ventilación en los lados izquierdo y derecho del Cine Láser estén desbloqueados.</li> <li>• Compruebe para asegurarse de que ninguna fuente de calor esté demasiado cerca del Cine Láser.</li> </ul>
<p>La imagen aparece en la pantalla de forma intermitente</p>	<ul style="list-style-type: none"> <li>• El Cine Láser tiene una función de protección ocular para su seguridad. Si se acerca demasiado al Cine Láser mientras está encendido, la fuente de láser se apagará y luego se reencenderá cuando se aleja del mismo.</li> </ul>
<p>La imagen está desteñida o pierde el color</p>	<ul style="list-style-type: none"> <li>• La pantalla del Cine Láser puede rechazar la luz ambiental desde la parte superior. Compruebe si alguna luz afecta la pantalla desde la parte inferior. Elimine la fuente de luz desde la posición inferior.</li> </ul>

 **NOTA**

- Para su uso en México, el funcionamiento de este equipo está sujeto a las siguientes dos condiciones: 1) es posible que este dispositivo no cause ninguna interferencia perjudicial y 2) este dispositivo debe tener cualquier tipo de interferencia, incluyendo la que pueda causar su mal funcionamiento.